

Nouveau programme **Batibox™**

rigidité garantie
à la mise en œuvre



CLOISON SÈCHE, MULTIMATÉRIEAUX, MAÇONNERIE, BÉTON

Programme Batibox

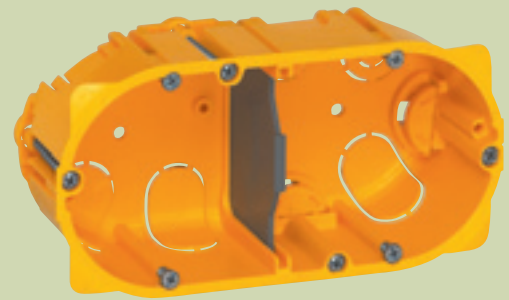

Cloison sèche

PAGE 4



Montage vertical ou horizontal

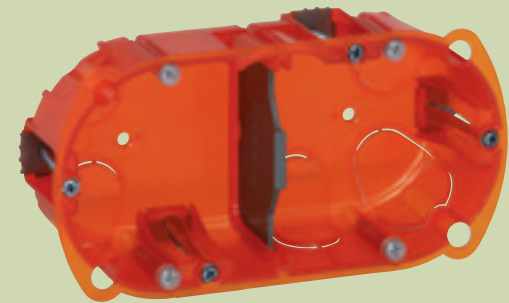

Multimatériaux

PAGE 8



Montage vertical ou horizontal

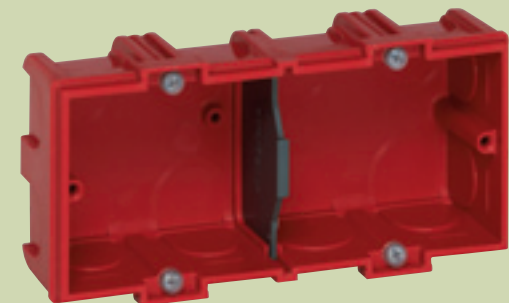

Maçonnerie

PAGE 12



Montage vertical ou horizontal



Béton

PAGE 16



Montage vertical ou horizontal

Support universel Batibox

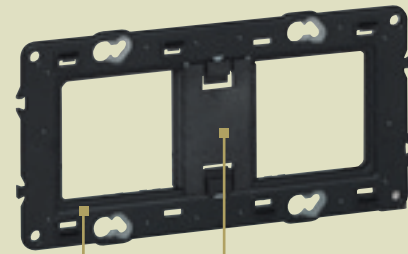

Entretoise amovible à retirer pour une modularité totale ou pour prises précâblées

Support rigide bi-matière, permet de fixer les nouveaux programmes Mosaic et Céliane sur les boîtes Batibox

Batibox

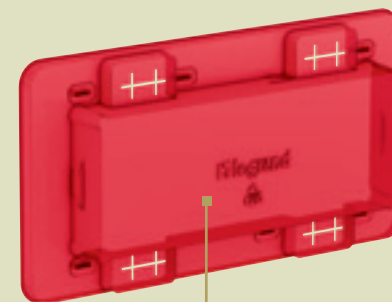

Tous les supports universels Batibox sont équipés d'une protection de chantier protégeant l'ensemble du mécanisme Céliane ou Mosaic

Programme Mosaic



Mécanismes blancs ou aluminium

Plaque finition blanche ou aluminium

Programme Céliane



Mécanismes

Plaque Existe en 36 finitions

Enjoliveurs blancs ou titane

Simplifions la mise en œuvre

Un seul support universel Batibox pour les nouveaux programmes Mosaic ou Céliane.
Tableau de choix page 22.

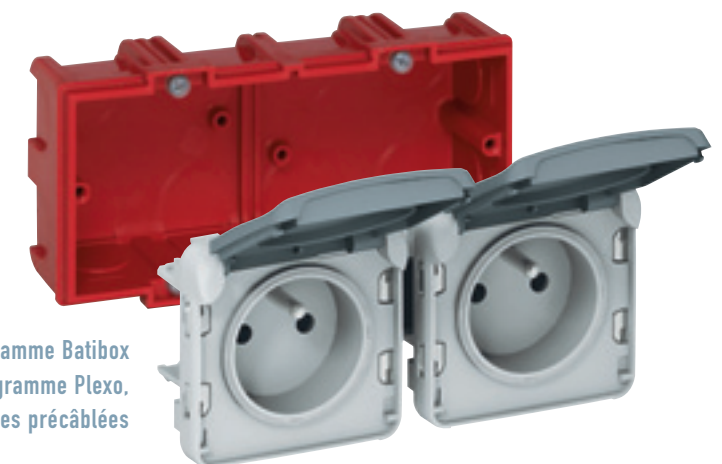

Le programme Batibox reçoit également le programme Plexo, notamment les prises doubles précâblées



RIGIDITÉ
GARANTIE

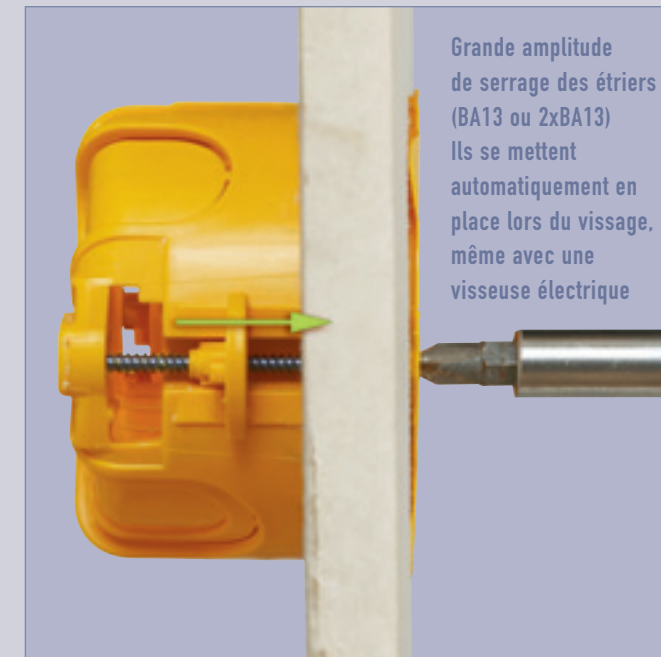
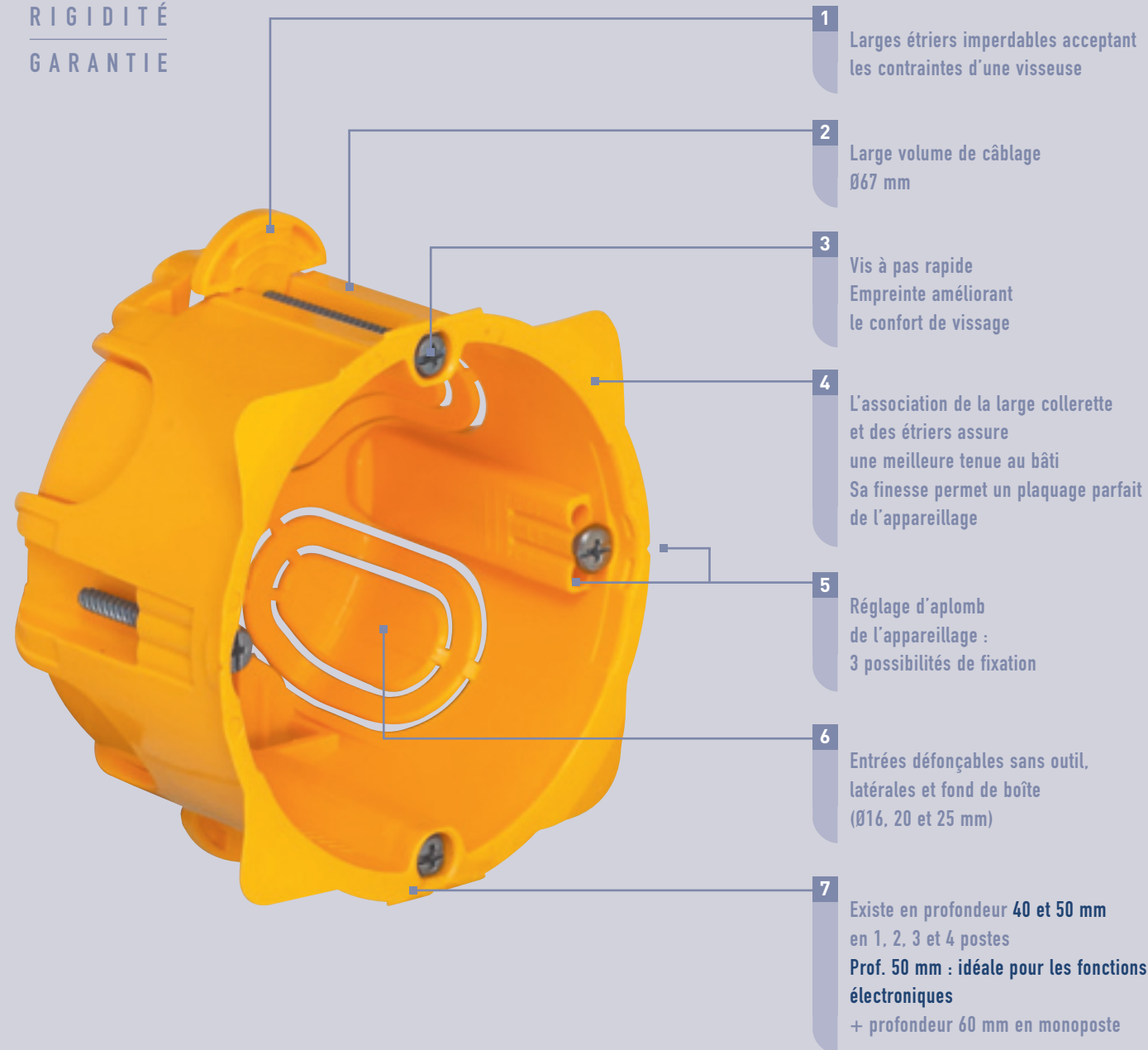

La performance de pose en cloison sèche

Toutes les contraintes liées à la pose des boîtes en cloison sèche ont été prises en compte dans le nouveau programme Batibox (étriers de serrage, large collerette, volume de câblage...).
Tableau de choix page 22.



NOUVEAU
Boîte faible encombrement pour poste étroit (ex. : entre 2 chambranles)



Nouvelle boîte DCL pour point de centre :
- bornes automatiques, orientées à 45°
- plus de volume Ø67 mm
- couvercle plus discret

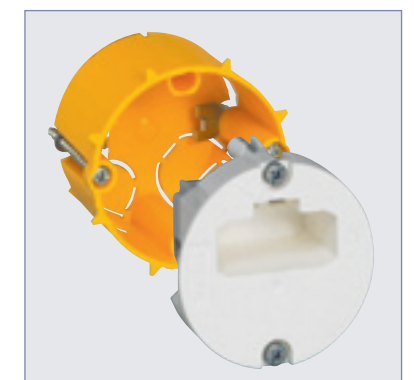

Boîte DCL pour applique :
- nouvelles bornes automatiques, orientées à 45°

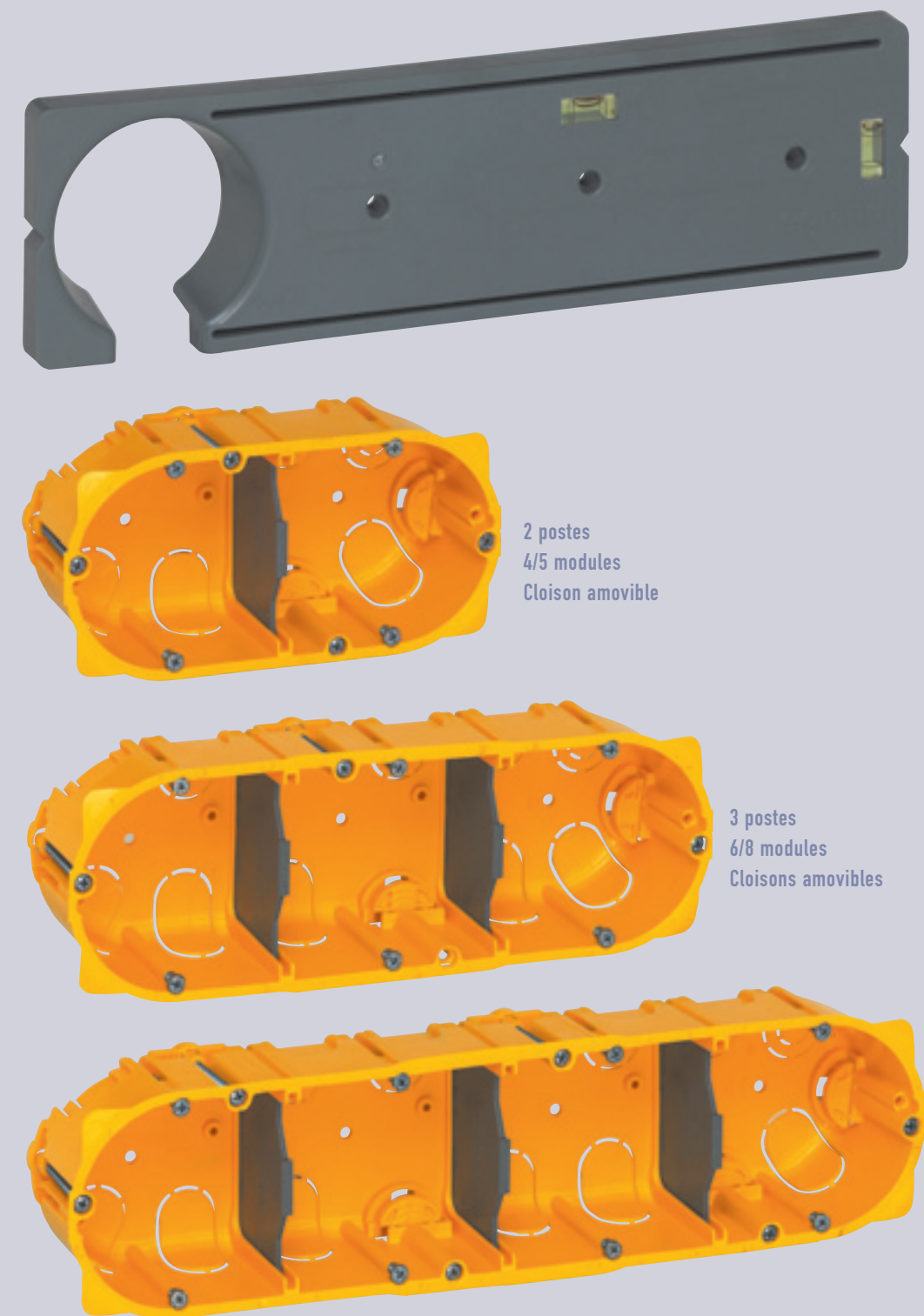

Gabarit facilitant la mise en œuvre des boîtes multipostes



Mise à niveau

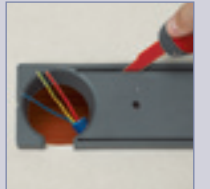

Espace de découpe



Finition parfaite

Vertical / horizontal, avec la même boîte

Les programmes Mosaic, Céline et Plexo, associés au programme Batibox, vous simplifient le choix en multipostes. Les nouvelles boîtes Batibox, en multipostes, sont réversibles, elles s'installent indifféremment à l'horizontale comme à la verticale.

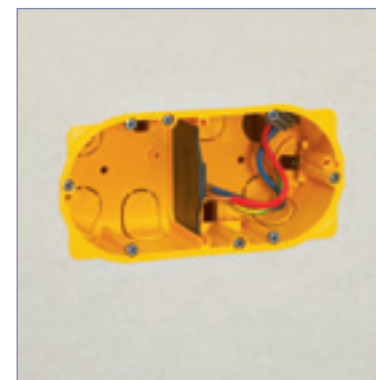

Les 4 étriers et la collerette élargie assurent une meilleure tenue au bâti

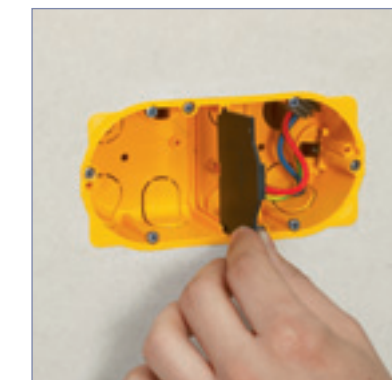

Large volume de câblage
Cloison amovible



Idéal pour les prises précâblées des programmes Mosaic / Céline / Plexo



RIGIDITÉ
GARANTIE

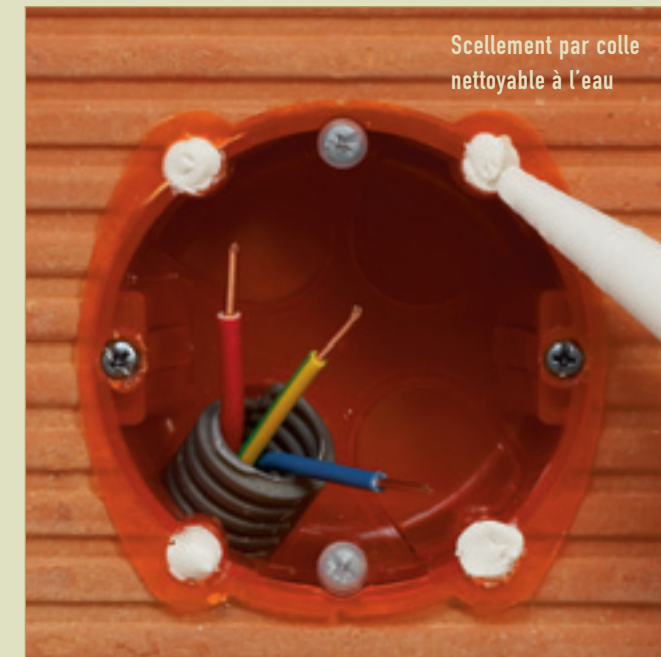
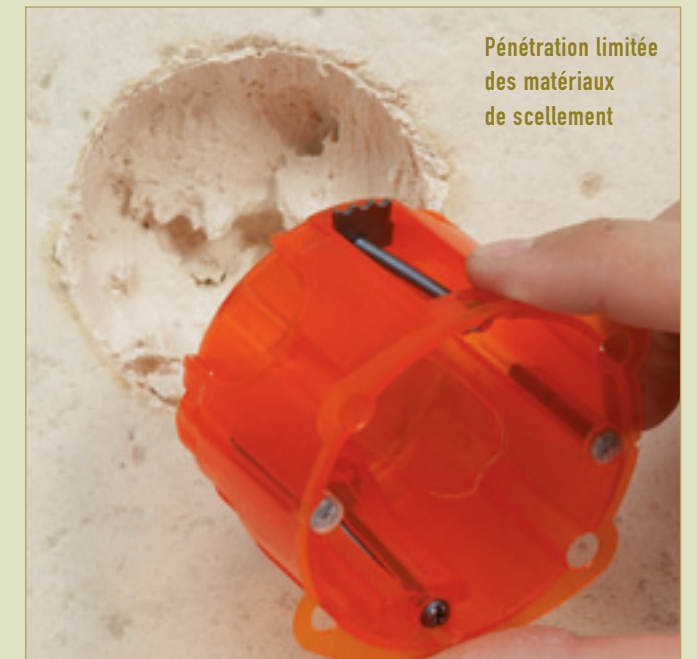
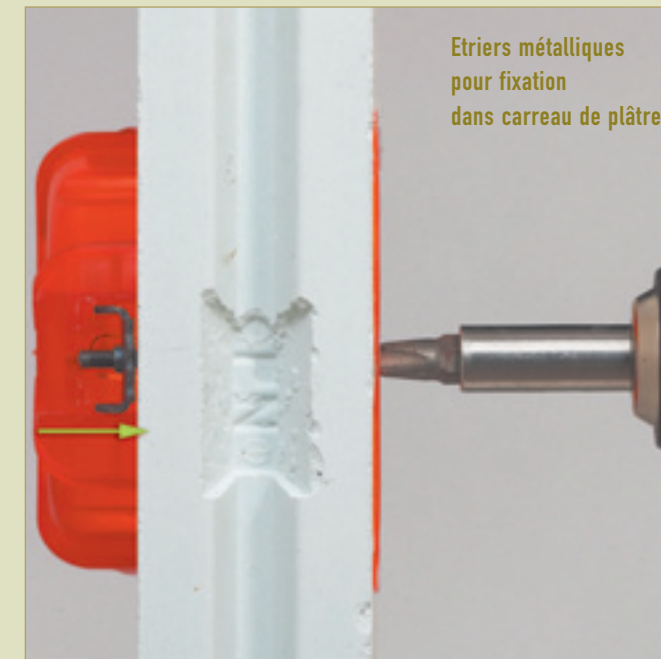
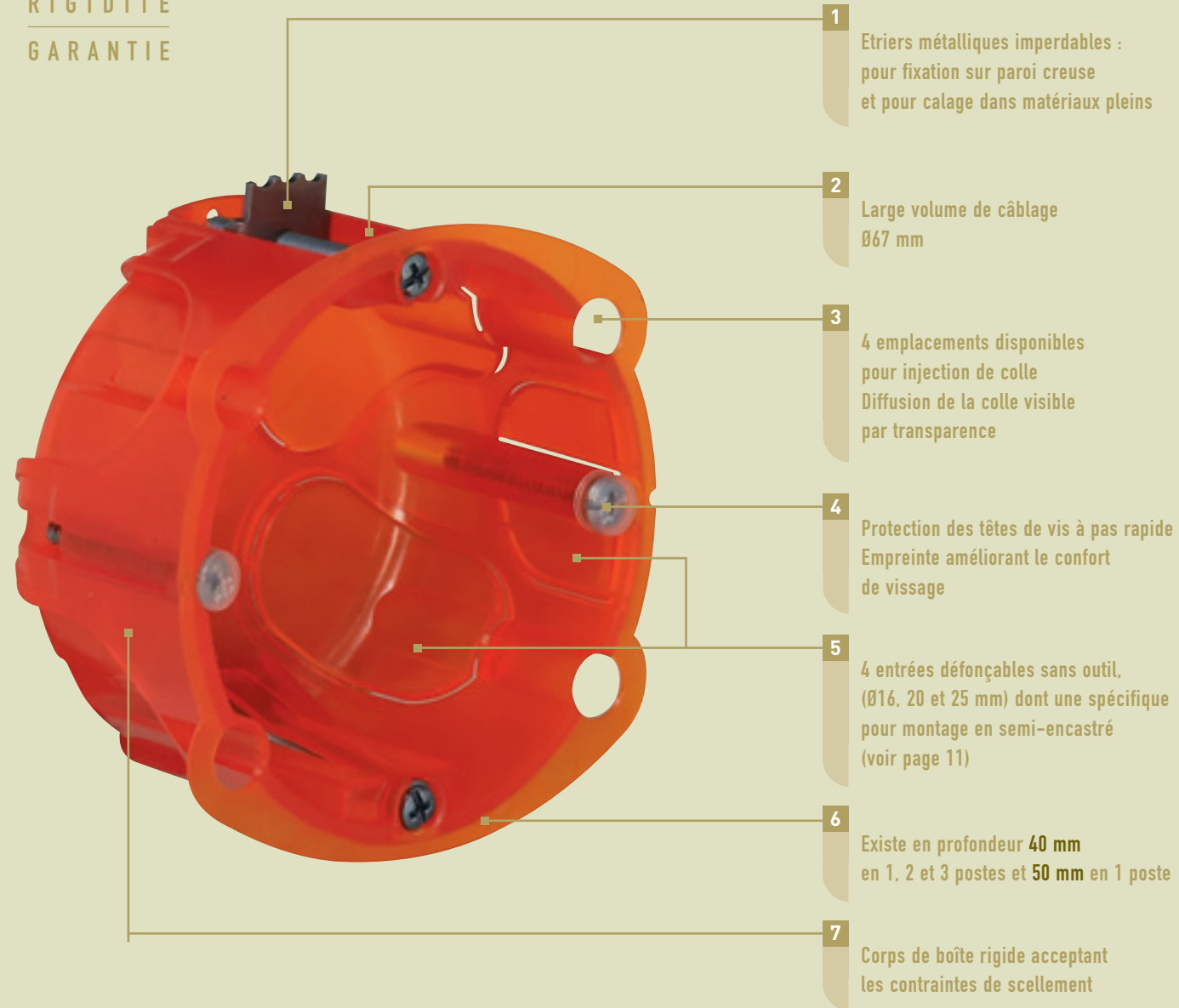

Brique, parpaing, plaque de plâtre, carreau de plâtre, pierre...

La boîte multimatériaux du programme Batibox est universelle. Sa rigidité et ses différents modes de fixation permettent de l'installer dans de multiples matériaux. Serrage des étriers métalliques, scellement traditionnel ou injection de colle recommandée dans le cas d'extension d'installation ou de petite rénovation. Tableau de choix page 22.

Boîte multimatériaux à avoir en permanence dans sa camionnette pour toutes les situations d'installation



Vertical horizontal : même boîte en 2 et 3 postes

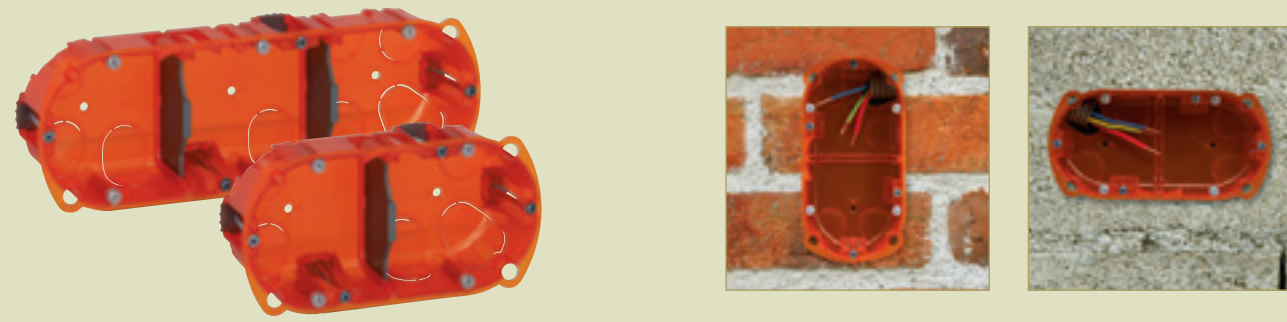

Boîtes grand format profondeur 50 mm

Avec séparation courant fort / courant faible. Associées avec un couvercle, permettent une transformation en boîte de dérivation.



2x3 postes ou 2x6/8 modules.

2x2 postes ou 2x4/5 modules



2x2 postes pour recevoir un gestionnaire de scénarios, programme Céliane



2 x 4/5 modules pour tableau de commande, programme Mosaic



2x2 postes pour portier vidéo, programme Céliane



2 x 6/8 modules, pour poste de travail, programme Mosaic

En semi-encasté : association moulure plinthe Céliane

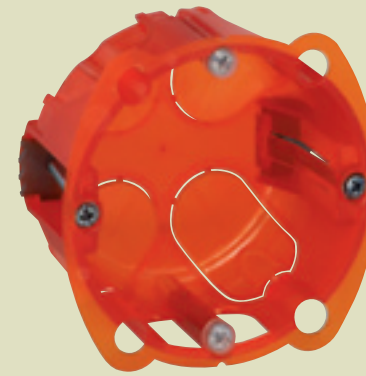

Boîte Batibox multimatériaux à équiper d'un dispositif pour montage en semi-encasté



Moulure plinthe programme Céliane finition titane ou aspect plâtre (à peindre)



Préparation du positionnement de la boîte avec le gabarit



Perçage à la scie cloche Ø67 mm

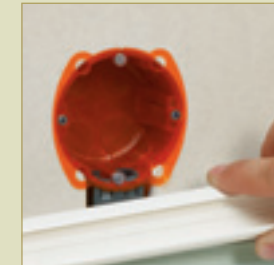

Vérification du positionnement de la boîte et de la moulure



Fixation par étriers et/ou scellement par colle

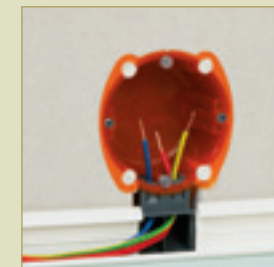

Mise en place de la moulure et des fils



Fixation du support Batibox et du mécanisme Céliane

Multimatériaux, multi-usages

Le programme Batibox multimatériaux permet de résoudre de nombreux cas d'installation, comme par exemple la réalisation d'équipement de poste de travail encastré ou de tableau de commande de report d'alarme, mais aussi l'accueil des portiers.

Les boîtes 1, 2, 3 postes, prof. 40 mm, associées aux moulures et plinthes Céliane permettent de réaliser une installation en semi-encasté.

Le dispositif de montage peut s'adapter aux différentes largeurs de moulures.



RIGIDITÉ
GARANTIE

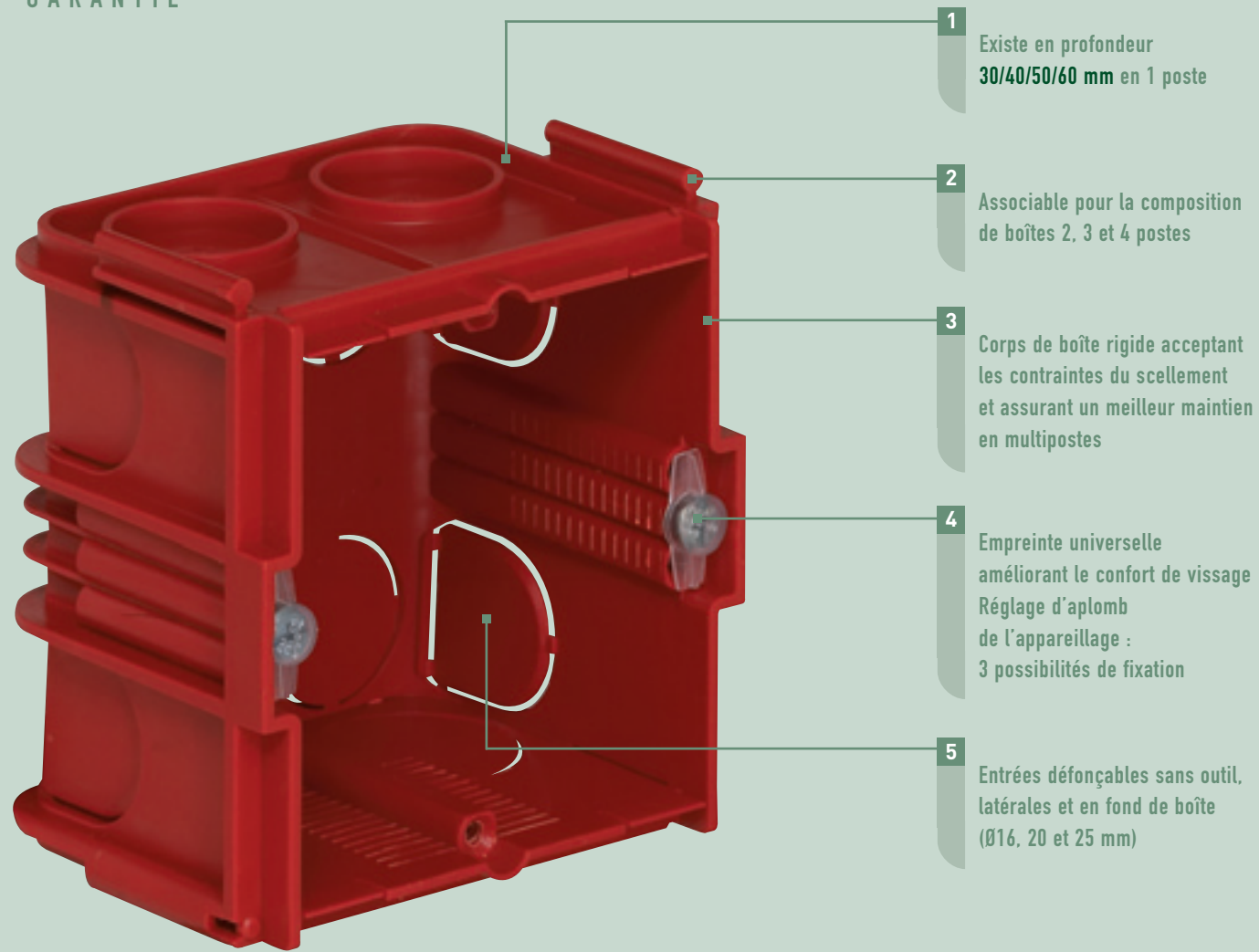

- 1 Existe en profondeur 30/40/50/60 mm en 1 poste
- 2 Associable pour la composition de boîtes 2, 3 et 4 postes
- 3 Corps de boîte rigide acceptant les contraintes du scellement et assurant un meilleur maintien en multipostes
- 4 Empreinte universelle améliorant le confort de vissage Réglage d'aplomb de l'appareillage : 3 possibilités de fixation
- 5 Entrées défonçables sans outil, latérales et en fond de boîte (Ø16, 20 et 25 mm)



Associables pour une installation verticale ou horizontale



Possibilité de casser la cloison avant ou après scellement



Capsule de protection contre les projections de plâtre ou d'enduit



Ecran anti-plâtre pour protection du volume intérieur

Repérable par marquage de couleur après application du plâtre

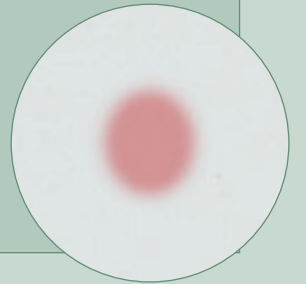

La rigidité garantie

La liberté : le programme Batibox maçonnerie permet de choisir la manière de construire le multipostes, soit par association de boîtes 1 poste, soit par des boîtes monoblocs 2, 3 et 4 postes horizontaux ou verticaux (voir page 14).
Tableau de choix page 22.

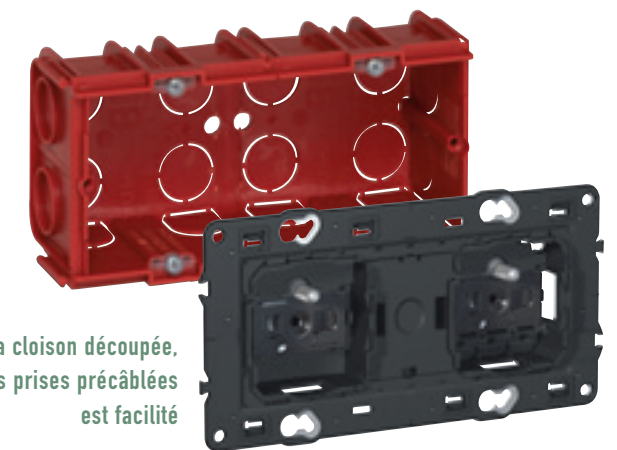

Une fois la cloison découpée, l'accueil des prises précâblées est facilité

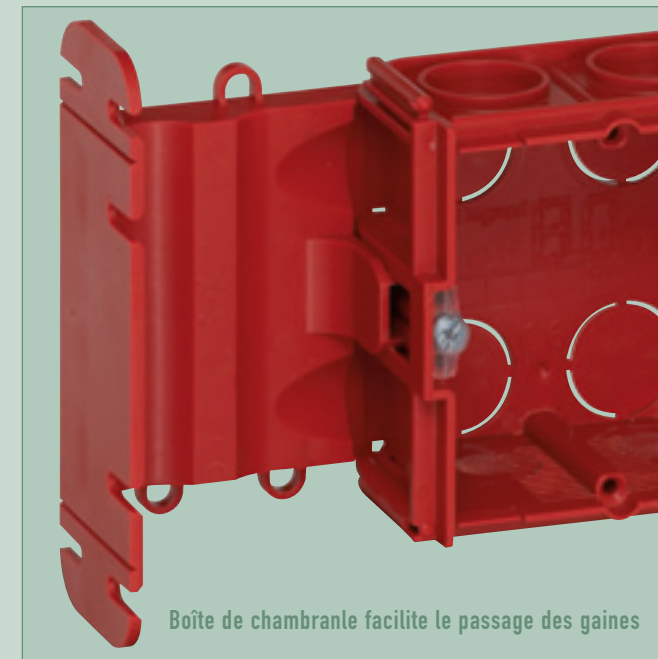
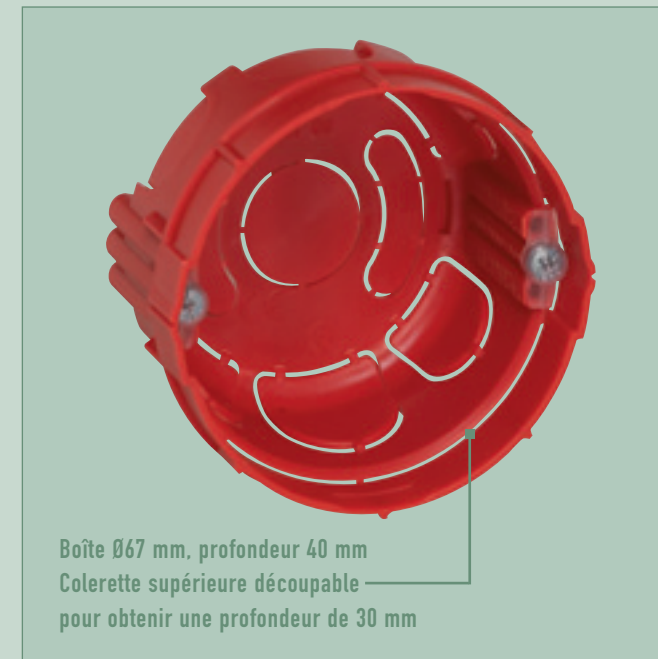
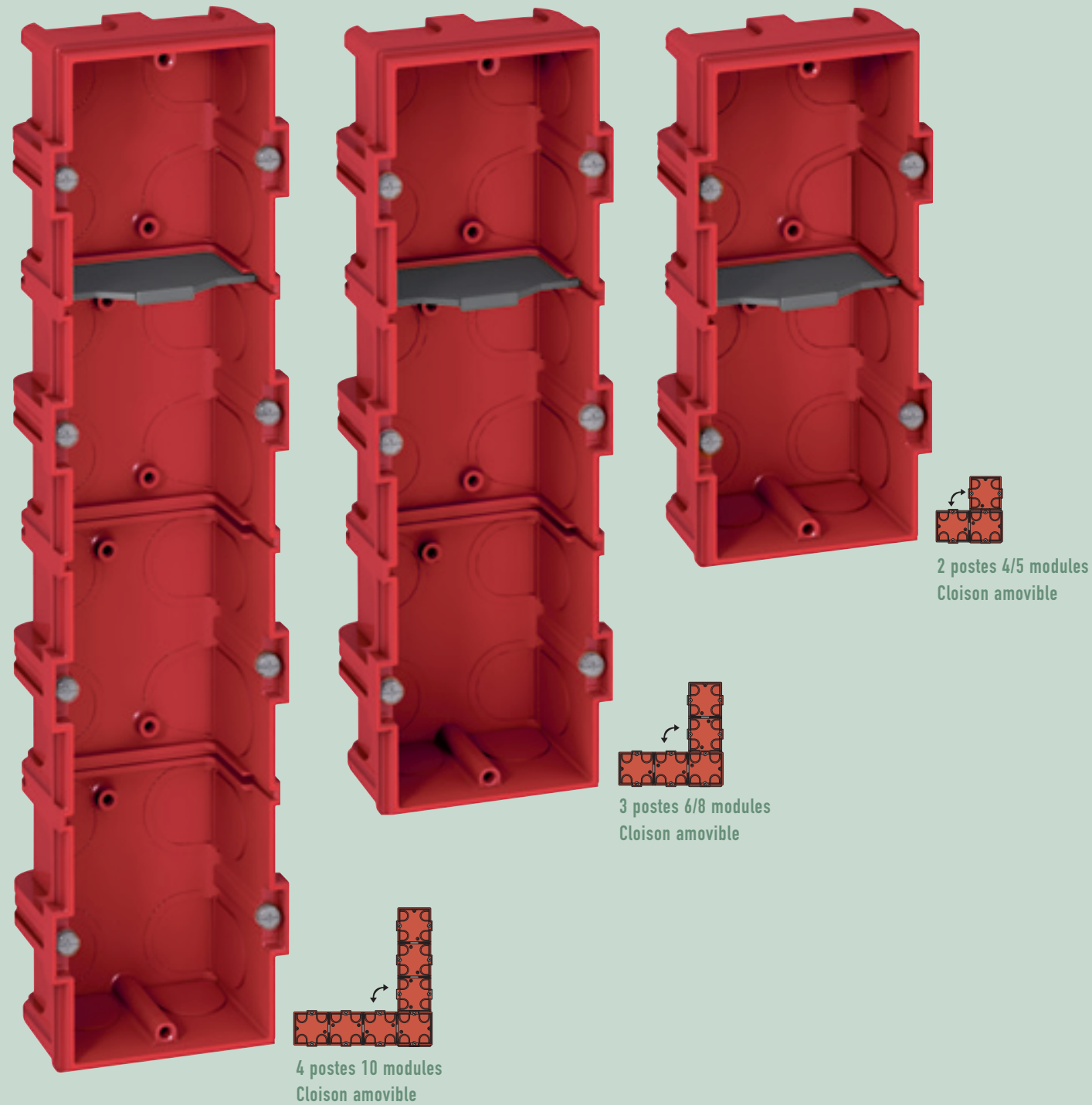

Vertical / horizontal avec la même boîte

Les boîtes monoblocs 2, 3, 4 postes prof. 40 mm assurent un gain de temps à la mise en œuvre. Elles disposent d'un large volume de câblage et se montent à l'horizontale ou à la verticale.

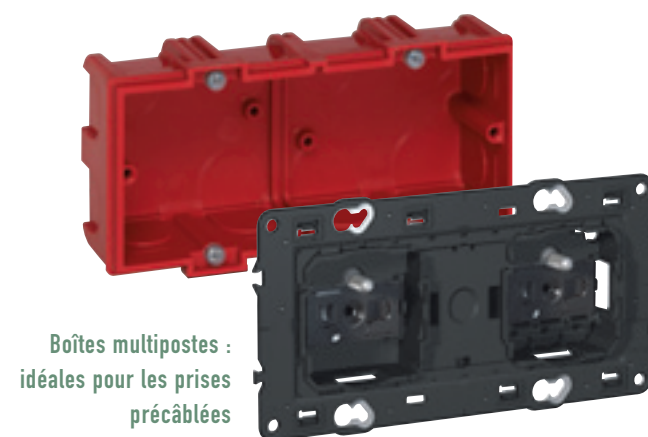

Les autres possibilités en maçonnerie

Le programme Batibox offre en maçonnerie au delà de la boîte traditionnelle, des boîtes dos à dos, de chambranle ou étroites qui permettent toutes les configurations sur les chantiers.





RIGIDITÉ
GARANTIE

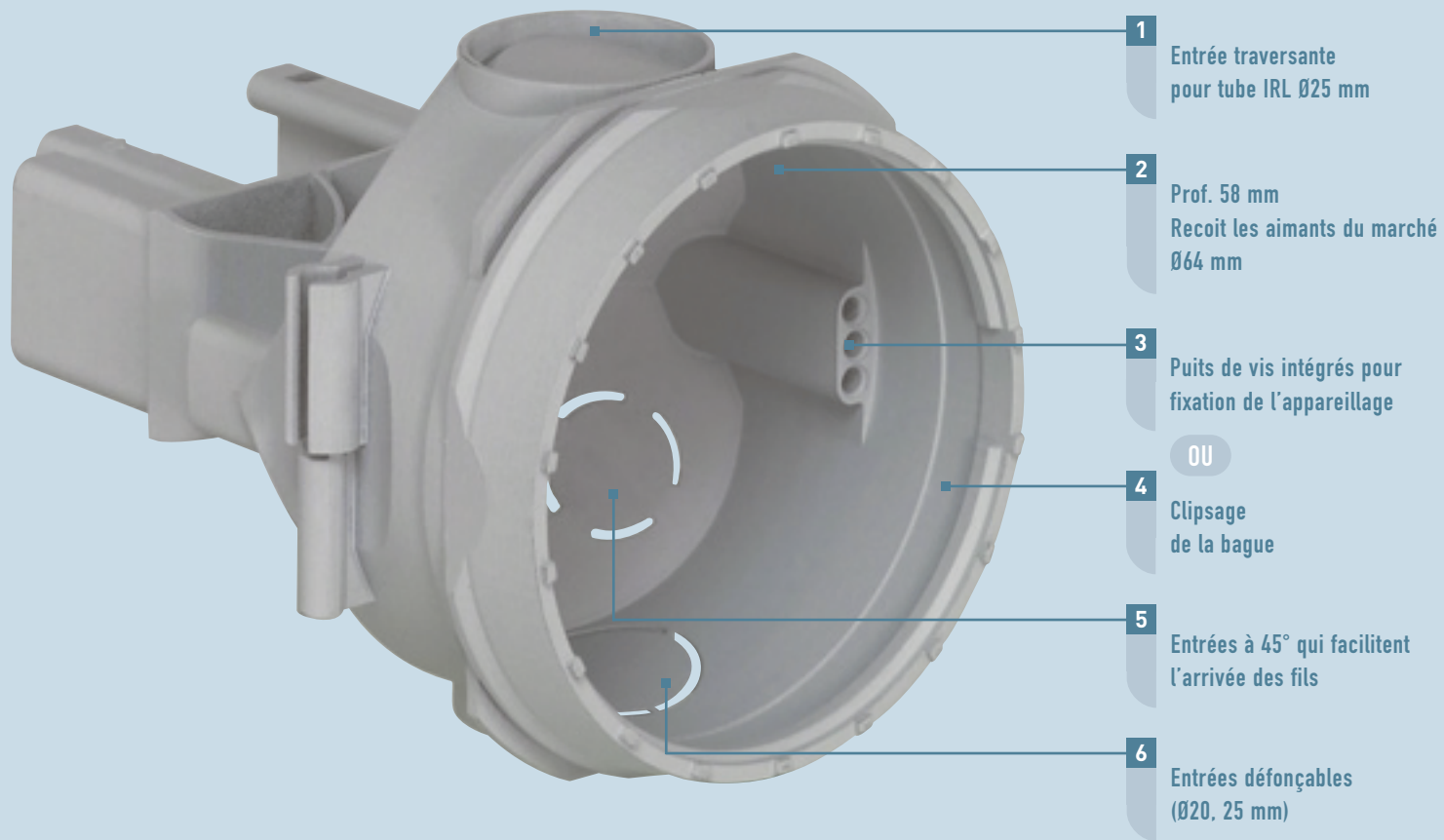

- 1 Entrée traversante pour tube IRL Ø25 mm
- 2 Prof. 58 mm
Reçoit les aimants du marché Ø64 mm
- 3 Puits de vis intégrés pour fixation de l'appareillage
- OU
- 4 Clipsage de la bague
- 5 Entrées à 45° qui facilitent l'arrivée des fils
- 6 Entrées défonçables (Ø20, 25 mm)



Association horizontale ou verticale jusqu'à 4 postes

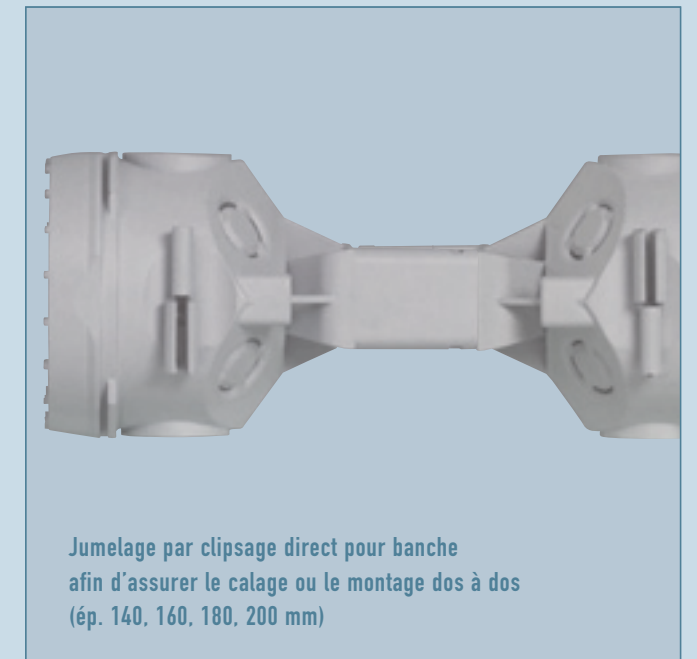

Jumelage par clipsage direct pour banche afin d'assurer le calage ou le montage dos à dos (ép. 140, 160, 180, 200 mm)



Possibilité d'utilisation en boîte applique



Transformable en boîte lumineuse

La boîte béton universelle

Le programme Batibox a développé une boîte béton prof. 58 mm qui est multi-usages : monoposte, multipostes, point de centre et applique. Tableau de choix page 22.

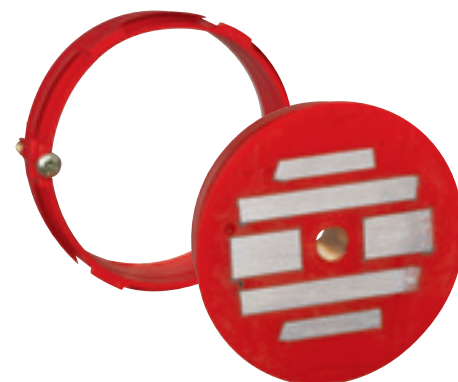

Aimant de fixation 1 200 N
Bague Ø64 mm



Boîte 2 postes
Idéale pour les prises précâblées



Montage en point de centre avec hourdis électrique



Distributeur cloison sèche profondeur 40 ou 50 mm

- 100 boîtes 1 poste
- 10 boîtes 2 postes **gratuites**
- 1 scie cloche Ø67 mm
- 1 gabarit de pose **gratuit** (voir page 6)



Distributeur multimatériaux profondeur 40 mm

- 100 boîtes 1 poste
- 10 boîtes 2 postes **gratuites**
- 1 cartouche de colle (voir page 9)



Distributeur maçonnerie profondeur 40 mm

- 100 boîtes 1 poste
- 10 boîtes 2 postes **gratuites**
- 10 écrans anti-plâtre (voir page 13)



Essayez le distributeur Batibox les boîtes 2 postes sont gratuites

Le distributeur Batibox facilite le transport des boîtes et des outils de pièce en pièce sur le chantier. Livré avec 100 boîtes 1 poste et 10 boîtes 2 postes gratuites. Idéal pour un chantier moyen (maison).



Boîte 2 postes :
idéale pour prises
précâblées des programmes
Mosaic, Plexo, Céliane

Compatibilité avec toutes les séries d'appareillage du marché

En monoposte

Toutes les séries d'appareillage du marché se montent dans les nouvelles boîtes du programme Batibox.

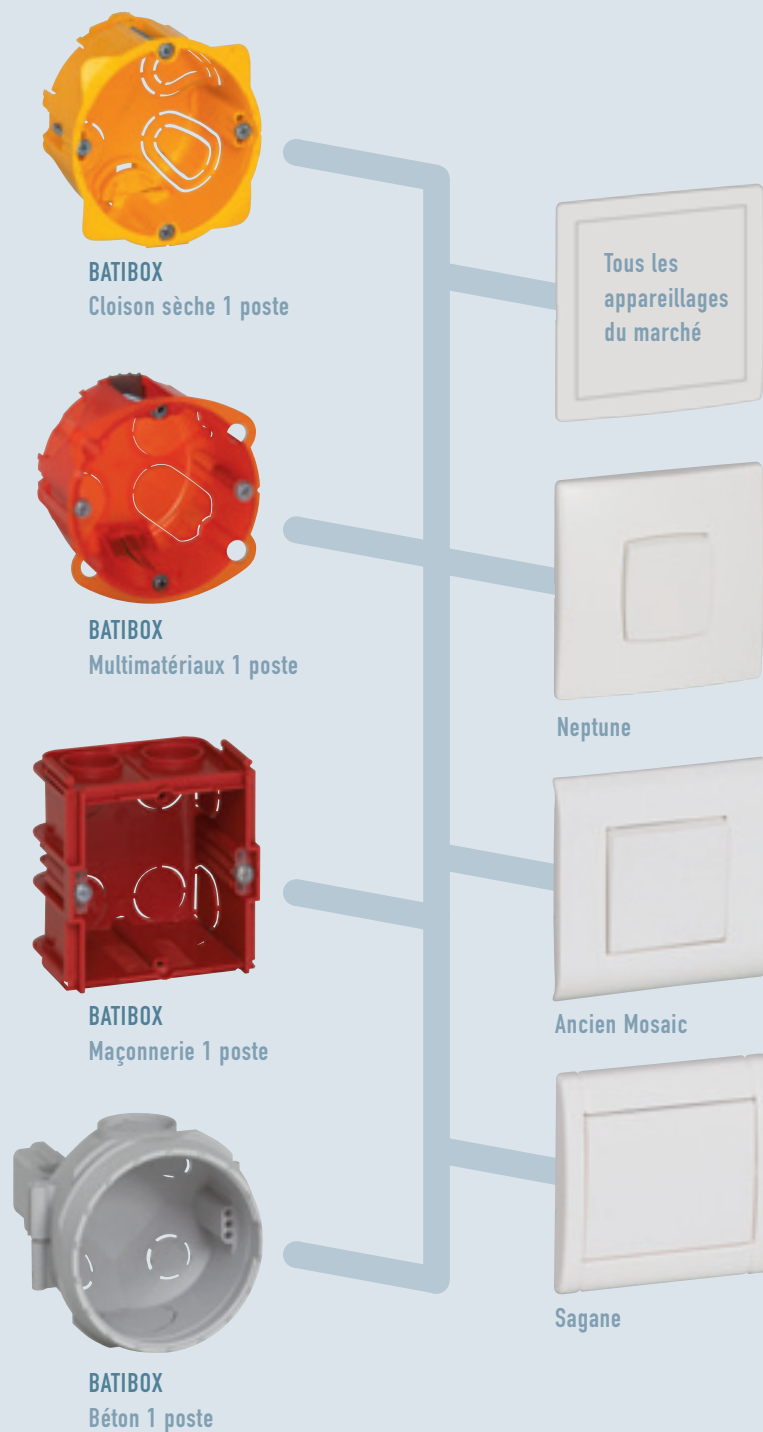

En multipostes

La plupart des séries du marché se montent également dans les nouvelles boîtes **horizontales** grâce aux **puits de fixation**. d'utiliser les boîtes Superbox (voir exemple ci-contre).

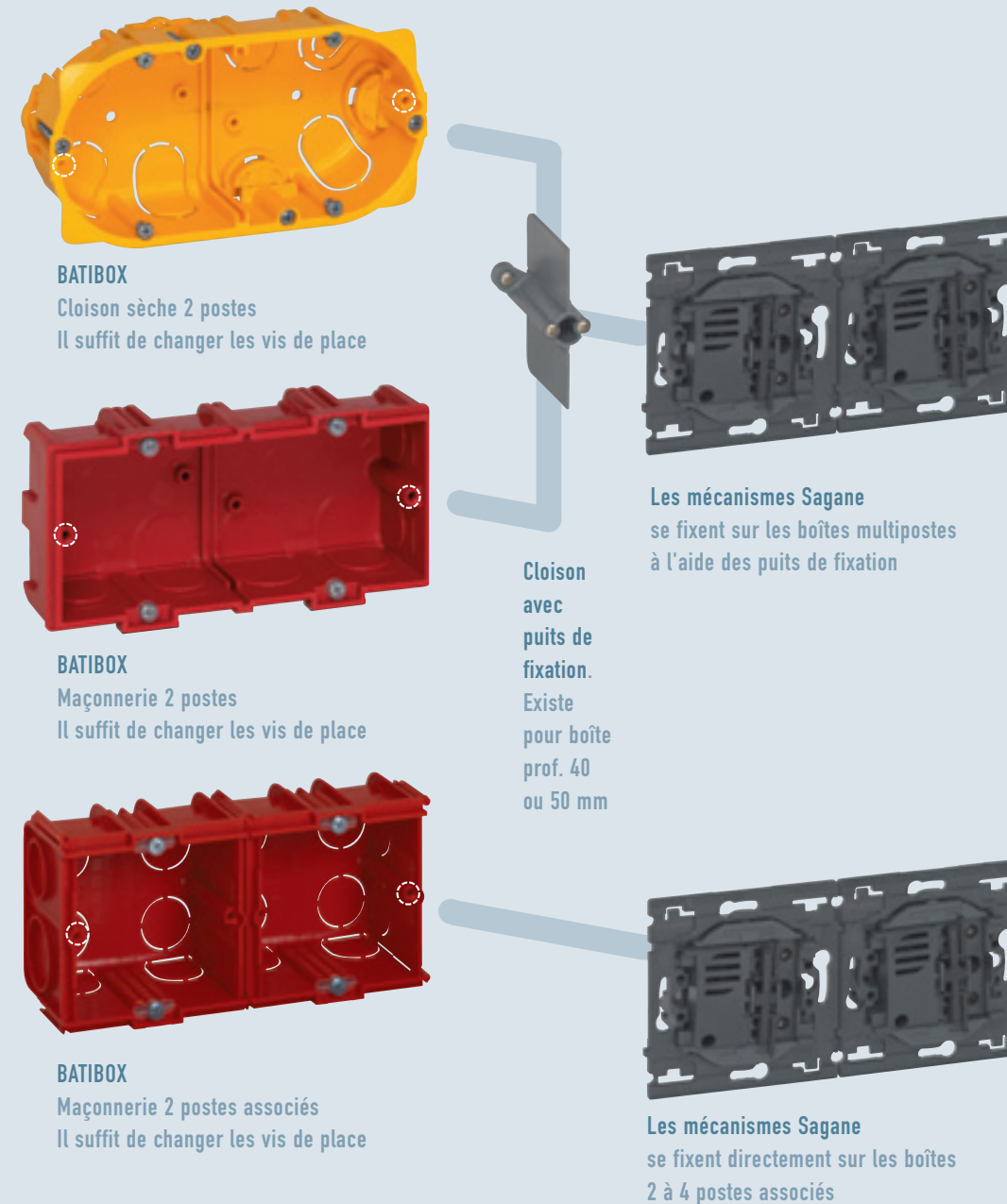

Cas particulier du montage vertical Sagane

Exemple pour un 2 postes prof. 40 mm

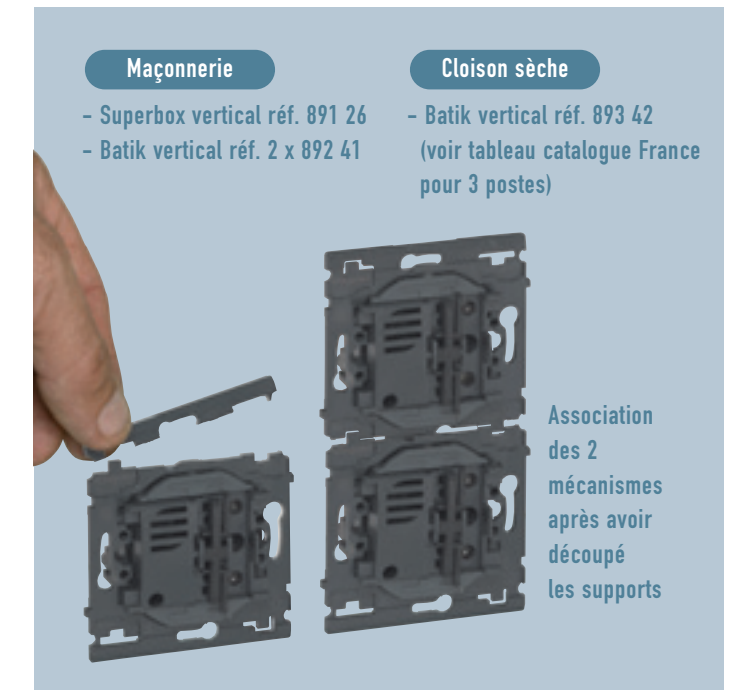

Cas particulier du montage vertical et horizontal pour l'ancien Mosaic

Exemple pour 2 postes prof. 40 mm



BOÎTES D'ENCASTREMENT	SUPPORTS UNIVERSELS	CLOISONS SÈCHES	MULTIMATÉRIAUX	MAÇONNERIE	BÉTON
1 module	802 50 802 90 pour parois minces (1) 802 92 2x1 module pour parois minces (1)	800 40 prof. 40 mm		801 40 prof. 40 mm	
1 poste	802 51 802 61 à griffe 802 69 à griffes longues 802 60 lumineux 802 62 témoin 802 91 pour parois minces (1)	800 41 prof. 40 mm 800 51 prof. 50 mm 800 61 prof. 60 mm	801 01 prof. 40 mm 801 21 prof. 50 mm 801 01 + 801 05 Pour montage sur moulures	Carrées : 801 31 prof. 30 mm 801 41 prof. 40 mm 801 51 prof. 50 mm 801 61 prof. 60 mm Ronde prof. 40 mm : 801 08 avec vis 801 09 sans vis	819 41 prof. 58 mm 819 40 prof. 58 mm
2 postes horizontal vertical	802 52 802 57 lumineux vert. 802 58 lumineux horiz.	800 42 prof. 40 mm 800 52 prof. 50 mm	801 02 prof. 40 mm 801 02 + 801 05 Pour montage sur moulures	801 42 prof. 40 mm 2 x 801 31 prof. 30 mm 2 x 801 41 prof. 40 mm 2 x 801 51 prof. 50 mm 2 x 801 61 prof. 60 mm	2 x 819 41 prof. 58 mm 819 42 prof. 58 mm
3 modules	802 59	800 49 prof. 40 mm		801 49 prof. 40 mm	
3 postes horizontal vertical	802 53	800 43 prof. 40 mm 800 53 prof. 50 mm	801 03 prof. 40 mm 801 03 + 801 05 Pour montage sur moulures	801 43 prof. 40 mm 3 x 801 31 prof. 30 mm 3 x 801 41 prof. 40 mm 3 x 801 51 prof. 50 mm 3 x 801 61 prof. 60 mm	3 x 819 41 prof. 58 mm
4 postes horizontal vertical	802 54	800 44 prof. 40 mm 800 54 prof. 50 mm		801 44 prof. 40 mm 4 x 801 31 prof. 30 mm 4 x 801 41 prof. 40 mm 4 x 801 51 prof. 50 mm 4 x 801 61 prof. 60 mm	4 x 819 41 prof. 58 mm
Boîtes grand format	802 64 2 x 4/5 modules 802 66 2 x 6/8 modules		801 24 prof. 50 mm 2 x 4/5 modules 801 26 prof. 50 mm 2 x 6/8 modules		
Pour 20 et 32 A Ø85 mm		893 48 prof. 40 mm 893 58 prof. 50 mm		801 84 prof. 40 mm 801 85 prof. 50 mm	819 85 prof. 50 mm
Coupe feu	802 51	893 78 prof. 40 mm			
Pour prise rasoir Cétiane				801 55 prof. 50 mm	
Pour fixation sur chambrante				801 70 prof. 40 mm	

(1) Montage dans boîte d'isolation Mosaic

Références en gras : Produits de vente courante habituellement stockés par la distribution
Références en rouge : Produits nouveaux

Tableaux de choix

Les boîtes d'encastrement du programme Batibox sont agréées NF. Vous retrouverez les supports universels et les boîtes d'encastrement du programme Batibox dans le catalogue France 2007.

OUTILLAGES ET ACCESSOIRES POUR BOÎTES	CLOISONS SÈCHES	MULTIMATÉRIAUX	MAÇONNERIE	BÉTON
Scies cloches et trépan	800 67 Ø 67 mm 893 68 Ø 85 mm 893 69 Ø 127 mm	801 67 tous matériaux Ø 67 mm 801 32 tous matériaux Ø 32 mm	Pour boîtes rondes : 801 67 tous matériaux Ø 67 mm 801 32 tous matériaux Ø 32 mm	892 68 pour matériaux durs Ø 68 mm
Scies à guichet	800 66			
Gabarit de pose	800 77	800 77		
Vis longue Ø 3,5 mm - 40 mm	801 97	801 97	801 97	801 97
Ecran anti-plâtre pour protection du volume intérieur			801 99	
Puits de fixations pour montage universel d'appareillage	800 71 pour prof. 40 mm 800 72 pour prof. 50 mm		800 71 pour prof. 40 mm 800 72 pour prof. 50 mm	
Colle pour fixation des boîtes		801 07		

BOÎTES D'ENCASTREMENT POUR POINT DE CENTRE ET APPLIQUES	CLOISONS SÈCHES	MULTIMATÉRIAUX	MAÇONNERIE	BÉTON
Boîtes DCL	893 37 point de centre 893 47 applique		892 37 point de centre 892 47 applique	895 53 pieuvre/point de centre 895 55 pieuvre/point de centre 895 51 manchon/point de centre
Boîtes avec couvercle de finition	893 36 point de centre 893 46 applique		892 56 point de centre 892 46 applique	
Couvercles DCL	895 90 point de centre 895 79 applique		895 90 point de centre 895 79 applique	895 89 Ø 64 mm 895 91 Ø 120 mm 895 92 Ø 82 mm
Fiches DCL	601 32 601 33 douille + fiche		601 32 601 33 douille + fiche	
Hourdis électrique				895 01 larg. 200 mm 895 02 larg. 250 mm fournis avec boîte 895 53
Dispositif d'arrimage	892 43		892 43	
Tige filetée	892 86		892 86	
Crochets				895 76 long. 75 mm 895 83 long. 85 mm 895 75 long. 105 mm 895 85 long. 135 mm 895 86 long. 160 mm

BOÎTES POUR DÉRIVATIONS	CLOISONS SÈCHES	MULTIMATÉRIAUX	MAÇONNERIE	BÉTON
Boîtes	893 70 dim. Ø 67 x 40 mm 893 71 dim. Ø 85 x 40 mm 893 72 dim. 115 x 115 x 40 mm 893 73 dim. 160 x 105 x 40 mm 893 74 dim. 170 x 170 x 50 mm 893 75 dim. 230 x 170 x 50 mm	801 24 2 x 2 postes ou 2 x 4/5 modules 801 26 2 x 3 postes ou 2 x 6/8 modules	892 71 dim. 85 x 85 x 40 mm 892 72 dim. 120 x 120 x 40 mm 892 73 dim. 165 x 115 x 40 mm 892 74 dim. 175 x 175 x 40 mm 892 75 dim. 230 x 180 x 50 mm 892 77 dim. 400 x 180 x 70 mm 892 78 dim. 390 x 245 x 70 mm	895 42 dim. 176 x 90 x 55 mm 895 36 dim. 193 x 303 x 92 mm
Couvercles de finition pour boîtes 1 et 2 postes et pour boîte 20/32 A	801 80 Ø 85 mm 892 81 dim. 80 x 80 mm 801 82 pour boîtes 2 postes 892 85 dim. 100 x 100 mm	801 80 Ø 85 mm 892 81 dim. 80 x 80 mm 801 82 pour boîtes 2 postes 801 94 pour boîte réf. 801 24 801 96 pour boîte réf. 801 26	801 80 Ø 80 mm 892 81 dim. 80 x 80 mm 892 85 dim. 100 x 100 mm	801 80 Ø 80 mm 892 81 dim. 80 x 80 mm 801 82 pour boîtes 2 postes 895 37 pour boîte réf. 895 36 895 43 pour boîte réf. 895 42

ACCESSOIRES POUR BANCHES BÉTON	
Griffe avec vis et écran	317 96
Grille de rebouchage	895 44
Aimants	819 70 vert 600 N 819 90 rouge 1200 N
Extracteur d'aimants	819 97
Manchon Ø 65 mm	895 28
Bague Ø 64 mm	819 60
Couvercle de pose / obturateur pour banche bois	819 72
Couvercle de pose avec jumelage entraxe 86/100 mm	819 71

ACCESSOIRES POUR DALLES ET PRÉ-DALLES BÉTON	
Stick d'arrimage	895 54
Couvercle de pose étanche	895 68 / 895 70
Couvercle de pose réducteur	895 67 / 895 69

Agences régionales

1 • Région parisienne

75 - 77 - 78 - 91 - 92 - 93 - 94 - 95
93171 Bagnolet cedex
B.P. 37 - 82 rue Robespierre
☎ : 01 49 72 52 00
Fax : 01 49 72 92 38
@ : agence-legrand.paris@legrand.fr

2 • Nord

59 - 62
59650 Villeneuve d'Ascq
Z.I. La Pilaterie - 19 C, rue de la Ladrie
☎ : 03 28 33 86 00
Fax : 03 20 89 18 66
@ : agence-legrand.lille@legrand.fr

3 • Picardie - Champagne - Ardennes

02 - 08 - 51 - 60 - 80
51100 Reims
Pôle Technologique Henri Farman
11, rue Clément Ader
☎ : 03 26 40 05 20
Fax : 03 26 82 15 82
@ : agence-legrand.reims@legrand.fr

4 • Lorraine

52 - 54 - 55 - 57 - 88
54320 Maxeville
Parc d'activités Saint Jacques
8 bis, rue Blaise Pascal
☎ : 03 83 98 08 09
Fax : 03 83 98 61 59
@ : agence-legrand.nancy@legrand.fr

5 • Alsace

67 - 68
67201 Eckbolsheim
8, rue Gay Lussac
☎ : 03 88 77 32 32
Fax : 03 88 77 00 87
@ : agence-legrand.strasbourg@legrand.fr

6 • Bourgogne - Franche-Comté

10 - 21 - 25 - 39 - 70 - 71 - 89 - 90
21000 Dijon
Apogée Bâtiment C - 7, boulevard Rembrandt
☎ : 03 80 71 27 26
Fax : 03 80 71 22 80
@ : agence-legrand.dijon@legrand.fr

7 • Rhône

01 - 42 - 43 - 69
69344 Lyon Cedex 07
Les Jardins d'Entreprise - Bât. H1
213, rue de Gerland
☎ : 04 78 69 87 42
Fax : 04 78 69 87 59
@ : agence-legrand.lyon@legrand.fr

8 • Alpes

07 - 26 - 38 - 73 - 74
38170 Seyssinet - Pariset
Z.A.C. de la Tuilerie
36, rue de la Tuilerie - City parc
☎ : 04 76 48 61 15
Fax : 04 76 96 50 20
@ : agence-legrand.grenoble@legrand.fr

9 • Provence - Côte d'Azur

04 - 05 - 06 - 13 (sauf Arles) - 2A - 2B - 83 - Monaco
13855 Aix en Provence Cedex 3
Europarc de Pichauray - Bât. B2
1330, avenue Jean Guilibert de la Lauzière
☎ : 04 42 90 28 28
Fax : 04 42 90 28 39
@ : agence-legrand.aix-en-provence@legrand.fr

10 • Languedoc

11 - 30 - 34 - 66 - 84 - Arles
34130 Mauguio
Mas des Cavaliers 2
471, rue Charles Nungesser
☎ : 04 99 13 74 74
Fax : 04 99 13 74 89
@ : agence-legrand.montpellier@legrand.fr

11 • Midi-Pyrénées

09 - 12 - 31 - 32 - 46 - 48 - 65 - 81 - 82
31130 Balma
Les Espaces de Balma
16, avenue Charles de Gaulle
☎ : 05 62 57 70 70
Fax : 05 62 57 70 71
@ : agence-legrand.toulouse@legrand.fr

12 • Sud-ouest

16 - 17 - 24 - 33 - 40 - 47 - 64
33700 Mérignac
Domaine de Pelus - 10, avenue Pythagore
☎ : 05 57 29 07 29
Fax : 05 57 29 07 30
@ : agence-legrand.bordeaux@legrand.fr

13 • Auvergne - Limousin

Exclusivement pour contacts commerciaux
des départements suivants :
03 - 15 - 19 - 23 - 36 - 63 - 86 - 87
87000 Limoges
24, av. du Président Kennedy
☎ : 05 55 30 58 24
Fax : 05 55 06 09 07
@ : agence-legrand.limoges@legrand.fr

14 • Centre

18 - 28 - 37 - 41 - 45 - 58
45140 Ingré
14, rue Lavoisier - ZI d'Ingré
☎ : 02 38 22 65 65
Fax : 02 38 22 54 54
@ : agence-legrand.orleans@legrand.fr

15 • Pays de Loire

44 - 49 - 79 - 85
44481 Carquefou Cedex - B.P. 90717
La Fleuriaye - Espace Performance 1
☎ : 02 28 09 25 25
Fax : 02 28 09 25 26
@ : agence-legrand.nantes@legrand.fr

16 • Bretagne

22 - 29 - 35 - 53 - 56 - 72
35769 Saint-Grégoire Cedex
Centre Espace Performance III
Alphas Bât. M1
☎ : 02 99 23 67 67
Fax : 02 99 23 67 68
@ : agence-legrand.rennes@legrand.fr

17 • Normandie

14 - 27 - 50 - 61 - 76
76230 Bois-Guillaume
Rue Gustave Eiffel - Espace leader
☎ : 02 35 59 65 10
Fax : 02 35 59 93 33
@ : agence-legrand.rouen@legrand.fr

Formation clients

Innoval - 87045 Limoges cedex - France
☎ 05 55 06 88 30 ou 05 55 06 72 56
Fax : 05 55 06 74 91
@ : formation.innoval@legrand.fr
Relations Enseignement Technique
☎ 05 55 06 88 05
Fax : 05 55 06 88 62

Service Prescription Internationale

B.P. 37 - 82, rue Robespierre
93171 Bagnolet cedex - France
☎ : 01 49 72 52 00
Fax : 01 48 97 17 47
@ : prescription.paris@legrand.fr

Service Export

87045 Limoges cedex - France
☎ : 05 55 06 87 87
Fax : 05 55 06 75 55
@ : direction-export.limoges@legrand.fr

service Relations Pro

0810 48 48 48 (prix appel local)

du lundi au vendredi 8h à 18h
Courrier : 128 av. de Lattre de Tassigny
87045 Limoges Cedex - France
Fax : 0810 48 00 00 (prix appel local)
E-mail : accessible sur legrand.fr



LEGRAND SNC
snc au capital de 6 200 000 €
RCS Limoges 389 290 586
Code A.P.E. 516 J
N° d'identification TVA
FR 15 389 290 586

Siège social

128, av. du Maréchal-de-Lattre-de-Tassigny
87045 Limoges Cedex - France
☎ : 05 55 06 87 87 +
Fax : 05 55 06 88 88